

AQUA-KING®

Gromadzenie i wykorzystanie wody deszczowej



Zbiorniki podziemne
AQUA-KING® od
1829,-



Systemy ogrodowe
AQUA-KING® od
3099,-

Zbiorniki podziemne i systemy ogrodowe

ZBIORNIKI PODZIEMNE

Zbiorniki podziemne z PE z pokrywami

AQUA-KING®

10 LAT GWARANCJI

Niemiecka
jakość



Zbiorniki podziemne
AQUA-KING® od
1829,-

Uwaga: Ważne informacje dotyczące instalacji zbiornika znajdują się w instrukcji montażu na www.aqua-king.info lub u dystrybutora.

Zalety zbiorników podziemnych AQUA-KING:

- Monolityczna konstrukcja zbiornika - jeden element w całości, do zastosowania wyłącznie przy ruchu pieszym (przykrycie gruntem maksymalnie do 1 metra)
- Wytrzymałe, trwałe i szczelne, odporne na obciążenia
- Wyposażone w 3 przyłącza DN110, z pokrywą z PE z możliwością zaryglowania (przeznaczona pod ruch pieszy)
- Z uchwytem do transportowania
- Wyprodukowane z polietylenu dopuszczonego do kontaktu z żywnością, nadającego się w 100% do recyklingu
- Wyprodukowane w Niemczech, z 10-letnią gwarancją

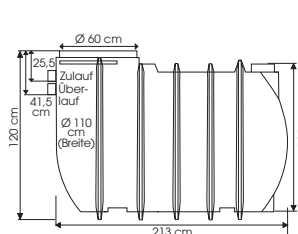

Zbiornik 1500 litrów

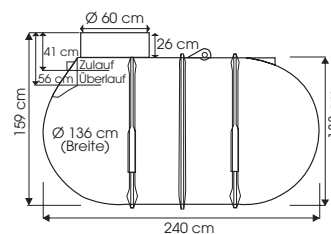

Zbiornik 2600 litrów

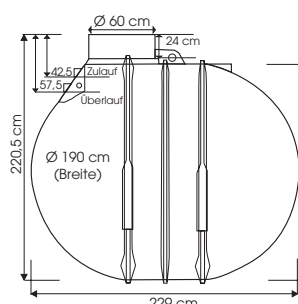

Zbiornik 4300 litrów

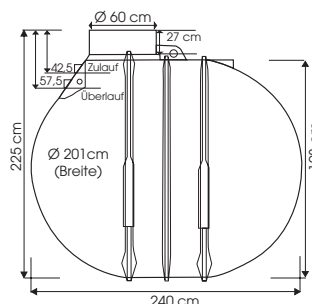

Zbiornik 5200 litrów

Zbiornik podziemny wraz z akcesoriami:

- Kompletny, monolityczny zbiornik podziemny, z 3 przyłączami DN110
- Pokrywa z PE z możliwością zaryglowania (przeznaczona pod ruch pieszy)

Pojemność zbiornika (litry)*	Kod produktu	Ceny netto (PLN)
Zbiornik podziemny 1500 z pokrywą	AKR1501	1 829,-
Zbiornik podziemny 2600 z pokrywą	AKR2601	2 319,-
Zbiornik podziemny 4300 z pokrywą	AKR4301	3 179,-
Zbiornik podziemny 5200 z pokrywą	AKR5201	3 569,-
Zbiornik podziemny 7600 z pokrywą	AKR7601	4 929,-

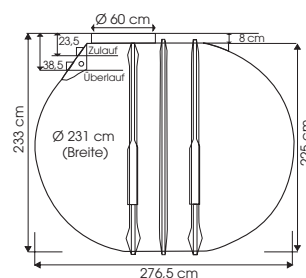

Zbiornik 7600 litrów

Prosimy o sprawdzenie, czy do wybranego zbiornika nie jest konieczna rura wznosząca (patrz poniżej).

Rura wznosząca AQUA-KING:

Rury wznoszące do wszystkich zbiorników podziemnych AQUA-KING, średnica \varnothing 600 mm, możliwość skrócenia (docięcia)

wysokość 200 mm Kod produktu AKR0001 260 PLN (netto)
wysokość 600 mm Kod produktu AKR0002 380 PLN (netto)

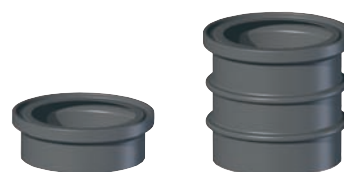

KOMPLETNE SYSTEMY OGRODOWE

AQUA-KING®

Zbiorniki podziemne do systemów ogrodowych

Kompletne systemy do podlewania ogrodu w atrakcyjnej cenie

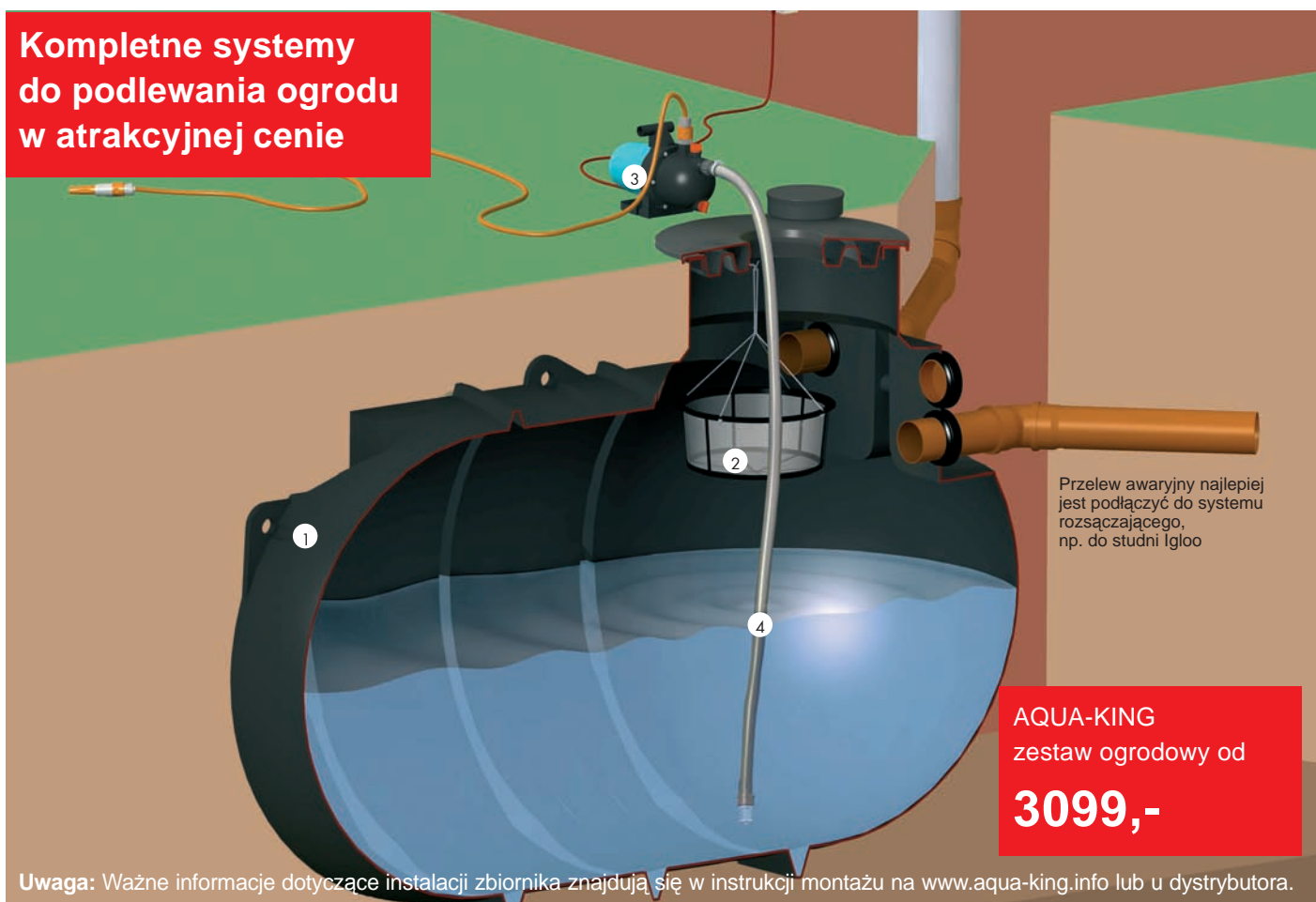

Elementy zestawu ogrodowego:

- 1 Zbiornik podziemny AQUA-KING z PE, wraz z pokrywą przeznaczoną pod ruch pieszy
- 2 Filtr koszowy z mocowaniem, do zawieszenia w zbiorniku
- 3 Pompa ogrodowa DAB Gardencom 62M, łącznie z 20 m węzłem ciśnieniowym (1/2")
- 4 Łącznik z 3,5 m zestawem ssącym (1"), gotowym do podłączenia, z filtrem ssącym oraz zaworem zwrotnym.

Systemy ogrodowe ze zbiornikiem o pojemności (litry)	Kod produktu	Ceny netto (PLN)
Zbiornik podziemny 1500	AKR1505	3 099,-
Zbiornik podziemny 2600	AKR2605	3 599,-
Zbiornik podziemny 4300	AKR4305	4 599,-
Zbiornik podziemny 5200	AKR5205	4 999,-
Zbiornik podziemny 7600	AKR7605	6 399,-

Prosimy o sprawdzenie, czy do wybranego zbiornika nie jest konieczna rura wznosząca (patrz poniżej, po prawej).

Pompa ogrodowa DAB Gardencom 62M:

Moc max: 720 W
Maks. wysokość podnoszenia: 42 m
Maks. wydajność: 3000 l/h
Masa: około 8 kg

Technika pompowa DAB

W zakresie techniki pompowej radzimy postawić na sprawdzoną jakość i markę DAB: trwałość, proste uruchomienie, wysoka niezawodność i długa żywotność. Zalecane zastosowanie wyłącznika ciśnieniowego – opcja.



DAB
PUMP PERFORMANCE

Rury wznoszące AQUA-KING

Rury wznoszące do wszystkich zbiorników podziemnych AQUA-KING, średnica Ø 600 mm, możliwość skrócenia (docięcia)

wysokość 200 mm **Kod AKR0001 260 PLN (netto)**
wysokość 600 mm **Kod AKR0002 380 PLN (netto)**



* Informacje oraz obsługa serwisowa na www.aqua-king.info lub u dystrybutora.

SYSTEMY ROZSĄCZAJĄCE

AQUA-KING®

Studnia rozsączająca Igloo 900 l

Studnia Igloo zastępuje około 4 tony żwiru

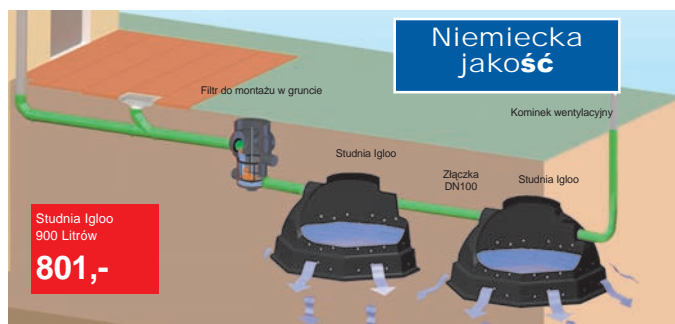

Zalety studni Igloo

- Duża pojemność magazynowa: 900 l co odpowiada około 4 tonom żwiru
- Zwarta, kompaktowa konstrukcja, masa jedynie około 30 kg. Łatwy i szybki montaż w gruncie
- Wysoka zdolność rozsączania poprzez dno oraz ściany boczne
- Możliwość dowolnej rozbudowy w późniejszym czasie
- Nie wymaga zastosowania geowłókniny

Dane techniczne:

- Pojemność: 900 l
- Wymiary: szerokość 1537 mm, wysokość 814 mm
- Materiał: PE
- Podłączenie: 2 przyłącza DN110
- Ciężar: ok. 30 kg

Dobór ilości studni:

Wymaganą ilość studni oblicza się na podstawie powierzchni zlewni, przepuszczalności gruntu i szacowanego poziomu opadów. W poniższej tabeli przedstawiono przybliżone wskazania wg DIN 1986 i ATV-A138. Na Państwa prośbę, z przyjemnością wyliczymy dokładną ilość studni.

Rodzaj gruntu / Opis		Powierzchnia zlewni w m ²			
przepuszczalność w m/s		100 m ²	200 m ²	300 m ²	
1 · 10 ⁻³	Piasek gruboziarnisty	Liczba studni chłonnych	1	2	3
1 · 10 ⁻⁴	Piasek średni / drobny	Liczba studni chłonnych	2	4	6
1 · 10 ⁻⁵	Piasek gliniasty	Liczba studni chłonnych	3	6	8
1 · 10 ⁻⁶	Gлина piaszczysta	Liczba studni chłonnych	4	7	10

Skrzynka chłonna 230 l

System skrzynek chłonnych

Dane techniczne:

- Materiał: Polipropylen (PP).
- Objętość ok. 230 l.
- Wymiary (dł. x szer. x wys.): 1200 mm x 325 mm x 600 mm,
- Podłączenie DN110
- Ciężar: ok. 7 kg.

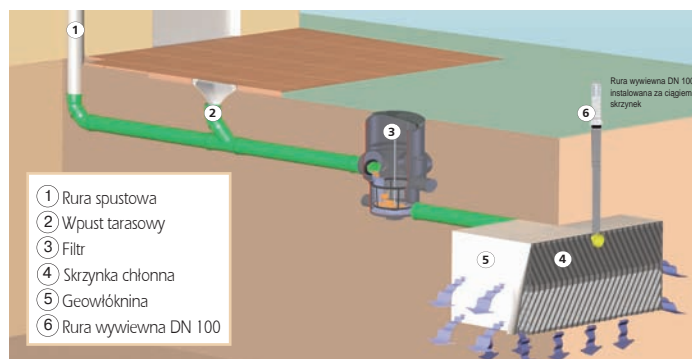

Zalety skrzynek chłonnych

- Duża pojemność, niewielkie wymiary
- Łatwy i szybki montaż w gruncie
- W każdej skrzynce zainstalowana jest rura drenarska

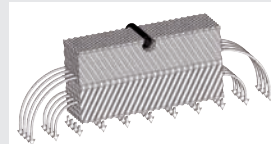

Dobór ilości skrzynek:

Rodzaj gruntu / Opis		Powierzchnia zlewni w m ²			
przepuszczalność w m/s			100 m ²	200 m ²	300 m ²
1 · 10 ⁻³	Piasek gruboziarnisty	Liczba skrzynek chłonnych	4	8	12
1 · 10 ⁻⁴	Piasek średni / drobny	Liczba skrzynek chłonnych	8	16	22
1 · 10 ⁻⁵	Piasek gliniasty	Liczba skrzynek chłonnych	11	22	30
1 · 10 ⁻⁶	Gлина piaszczysta	Liczba skrzynek chłonnych	13	28	38

Opcje do studni Igloo i skrzynek chłonnych

Filtr do montażu w gruncie:

Filtr wstępny montowany przed studnią Igloo. (Jeśli studnia Igloo jest podłączona do systemu wody deszczowej AQUA-KING, wówczas można zrezygnować z filtra.)

Kod produktu AKR0006: 738 PLN (netto)

Przedłużenie do filtra do montażu w gruncie: rura wznosząca do filtra, możliwość skrócenia (docięcia). Wymiary Ø 35cm (na górze), wysokość 57cm.

Kod produktu AKR0014: 260 PLN (netto)

Wentylacja: rura wywiewna DN110, wysokość 51cm, możliwość skrócenia (docięcia).

Kod produktu AKR0023: 70 PLN (netto)



Dystrybutor:

Teko Tadeusz Czechowski
 30-552 Kraków, ul. Wielicka 89/21
 tel. (12) 296 66 45, kom. 693 921 951
 e-mail: biuro@teko-zbiorniki.pl
 www.teko-zbiorniki.pl